

สรุปผลการประมาณราคาค่าก่อสร้าง

ปร.5

โครงการ ก่อสร้างทางระบายน้ำบ้านเดินคำ หมู่ที่ 27 (จากบริเวณบ้านนางทัศนีย์ แก้วภา ไปถึงบริเวณที่สวนนางประยูร อุปมัย)
 รายละเอียด ก่อสร้างทางระบายน้ำบ้านเดินคำ หมู่ที่ 27 (จากบริเวณบ้านนางทัศนีย์ แก้วภา ไปถึงบริเวณที่สวนนางประยูร อุปมัย) โดย
 วางท่อระบายน้ำคสล.ขนาด Ø 0.40x1.00 ม. พร้อมบ่อพักความยาวรวม 335 เมตร ตามแบบอบต.หนองแสงกำหนด พร้อม
 ป้ายประชาสัมพันธ์โครงการ จำนวน 1 ป้าย

ปริมาณงาน -

ประมาณการ กองช่าง อบต.หนองแสง อ.วาปีปทุม จ.มหาสารคาม

หน่วยงาน องค์การบริหารส่วนตำบลหนองแสง

ประมาณการ 1 พฤศจิกายน 2566

ลำดับที่	รายการ	ค่าวัสดุและค่าแรงงาน รวมเป็นเงิน (บาท)	FACTOR F	ค่าก่อสร้างทั้งหมด รวมเป็นเงิน (บาท)	หมายเหตุ
1	ประเภทงาน				
	1.1 งานอาคาร	355,320.21	1.3091	465,149.69	
	- เงินล่วงหน้าจ่าย 0 %	-	-	-	
	- ดอกเบี้ยเงินกู้ 7 %	-	-	-	
	- ดอกเบี้ยเงินฝาก 0 %	-	-	-	
	- ภาษีมูลค่าเพิ่ม (VAT) 7 %	-	-	-	
สรุป	รวมราคาค่าดำเนินการทั้งสิ้น			465,149.69	
	ตั้งจ่ายเพียง			465,000.00	
	ตัวอักษร	สี่แสนหกหมื่นห้าพันบาทถ้วน			

ประมาณราคา.....วิศวกรโยธา

(นายธนัทพงษ์ ทองสมบูรณ์)

ตรวจ.....

(นายสิทธิชัย กางโหล่น)

ผู้อำนวยการกองช่าง

เห็นชอบ.....

(นายอนุชิต โพธิมาตย์)

รองปลัดองค์การบริหารส่วนตำบล รักษาราชการแทน

ปลัดองค์การบริหารส่วนตำบล

อนุมัติ.....

(นายเฉลิมเกียรติ ภัทรบุญญากุล)

นายกองค์การบริหารส่วนตำบลหนองแสง

บัญชีประมาณการ

ปร.4

โครงการ ก่อสร้างทางระบายน้ำบ้านเดินคำ หมู่ที่ 27 (จากบริเวณบ้านนางทัศนีย์ แก้วภา ไปถึงบริเวณที่สวนนางประยูร อุปมัย)
 รายละเอียด ก่อสร้างทางระบายน้ำบ้านเดินคำ หมู่ที่ 27 (จากบริเวณบ้านนางทัศนีย์ แก้วภา ไปถึงบริเวณที่สวนนางประยูร อุปมัย) โดยวางท่อระบายน้ำคสล.ขนาด Ø 0.40x1.00 ม. พร้อมบ่อพักความยาวรวม 335 เมตร ตามแบบอบต.หนองแสงกำหนด พร้อมป้ายประชาสัมพันธ์โครงการจำนวน 1 ป้าย

ปริมาณงาน -

ประมาณการ กองช่าง อบต.หนองแสง อ.วาปีปทุม จ.มหาสารคาม

หน่วยงาน องค์การบริหารส่วนตำบลหนองแสง

ประมาณการ 1 พฤศจิกายน 2566

ลำดับ ที่	รายการ	จำนวน	หน่วย	ค่าวัสดุ		ค่าแรงงาน		รวมเงิน(บาท)
				ต่อหน่วย	รวม	ต่อหน่วย	รวม	
1	ท่อระบายน้ำขนาด Ø 0.40 ม.	318	ท่อน	640.41	203,650.38	-	-	203,650.38
2	คอนกรีตรองพื้น	12.72	ลบ.ม.	1,920.00	24,422.40	327	4,159.44	28,581.84
3	ทรายรองพื้น	12.72	ลบ.ม.	390.00	4,960.80	99	1,259.28	6,220.08
4	บ่อพักคสล.	21	บ่อ	3,426.11	71,948.31	1500	31,500.00	103,448.31
5	ปูนทรายยาแนว	318	ม.	42.20	13,419.60	-	-	13,419.60
ราคาค่าต้นทุนวัสดุ					318,401.49		36,918.72	355,320.21
รวม								355,320.21

ลงชื่อ.....ผู้ประมาณการ
 (นายธนัทพงษ์ ทองสมบูรณ์)
 วิศวกรโยธา

ลงชื่อ.....ผู้ตรวจ
 (นายสิทธิชัย กางโหล่น)
 ผู้อำนวยการกองช่าง

งานท่อกลมถนนคอนกรีตเสริมเหล็ก ขนาด \varnothing 0.40 ม.

ชุดดิน.....ลบ.ม. @..... บาท/ม.

ค่าท่อ 450.00 บาท/ม.

ค่าขนส่งท่อคิดจากการขนตยรถบรรทุก 10 ล้อ เที่ยวละ 13 ตัน

ค่าขนท่อ ขึ้น-ลง คิดเที่ยวละ 300 บาท

ค่าขนส่ง 40.00 กม. $(101.01 \times 13) + 300$ 1,613.13 บาท/เที่ยวค่าขนส่ง

ค่าขนส่งเฉลี่ย 1613.13/32 50.41 บาท/ม.

ค่าวางและกลบกลับ 140 บาท/ม.

ค่าใช้จ่ายรวม 640.41 บาท/ม.

ลงชื่อ.....ผู้ประมาณการ
(นายธนัทพงษ์ ทองสมบูรณ์)
วิศวกรโยธา

บ่อพัก คสล.ขนาด 0.70x0.70 m.

รายการ	จำนวน	หน่วย	ราคา	รวม	
ทรายรองพื้น	0.04	ลบ.ม.	390	15.6	บาท
คอนกรีตรองพื้น	0.04	ลบ.ม.	1920	76.8	บาท
คอนกรีตโครงสร้าง	0.52	ลบ.ม.	2000	1040	บาท
RB 9 mm.	0.03	ตัน	26790.19	803.7057	บาท
เหล็กฉาก ขนาด 50x50x3 mm.	2	เส้น	495	990	บาท
งานไม้แบบ	1	เหมา	500	500	บาท
ค่าใช้จ่ายรวม				3426.11	บาท

ลงชื่อ.....ผู้ประมาณการ

(นายรณัทพงษ์ ทองสมบูรณ์)

วิศวกรโยธา



โครงการก่อสร้างทางระบายน้ำบ้านเดินคำ หมู่ที่27

(จากบริเวณบ้านนางทัศนีย์ แก้วภา ไปถึงบริเวณที่สวนนางประยูร อุปมัย)

โดยวางท่อระบายน้ำ ขนาด ศก. 0.40x1.00ม. พร้อมบ่อพัก ความยาวรวม 335 ม.ตาม
แบบ อบต.หนองแสงกำหนด พร้อมป้ายประชาสัมพันธ์โครงการ จำนวน 1 ป้าย

กองช่าง อบต.หนองแสง

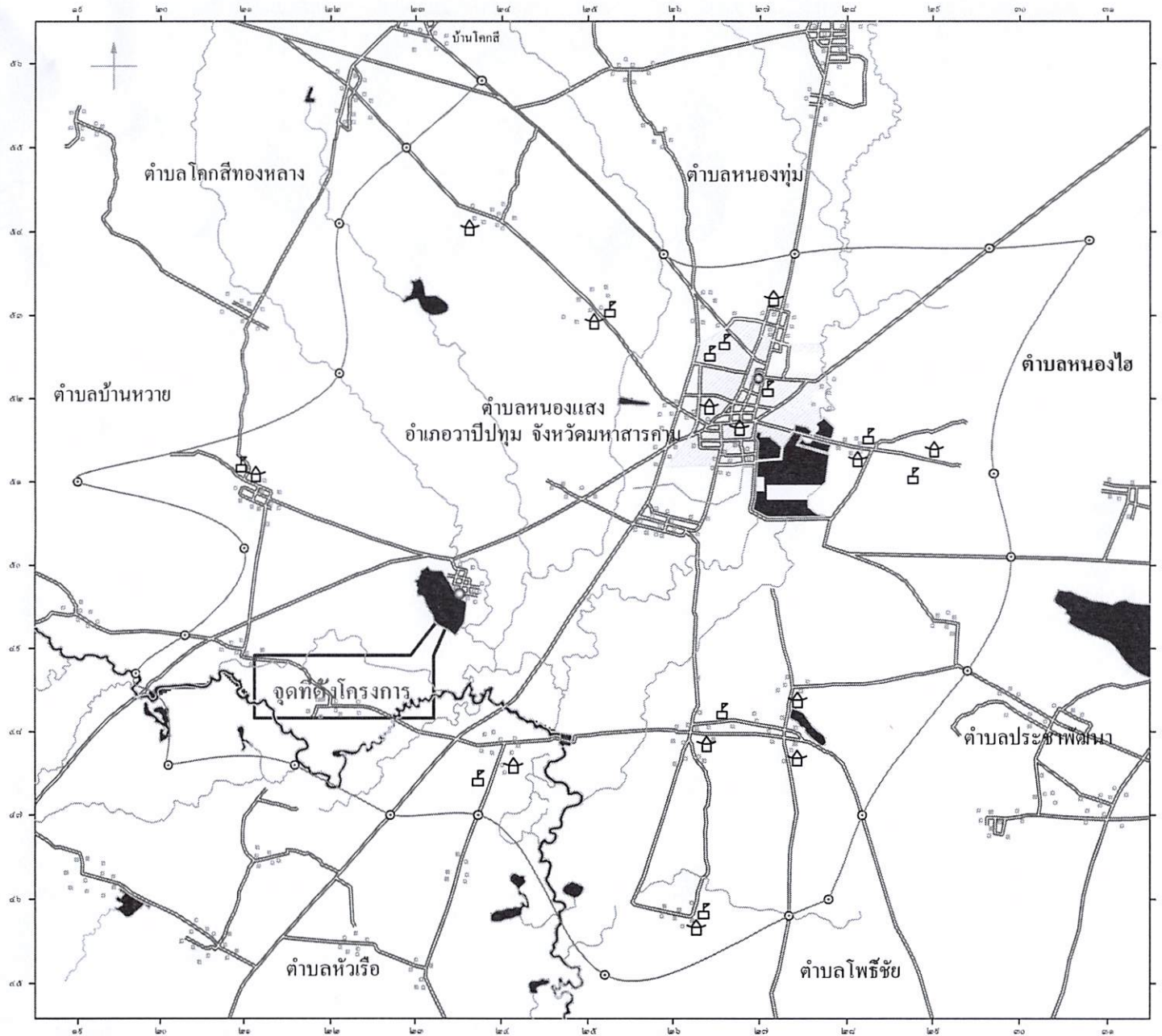

แผนที่สังเขป

ชื่อโครงการ

โครงการก่อสร้างทางระบายน้ำ

เขียนแบบ / คัดลอกแบบ

นายสรวุฒิ มาดแก้ว

ผู้ช่วยช่างโยธา

ตรวจแบบ

นายเน่งพจน์ ทองสมบูรณ์
วิศวกรโยธา

ตรวจสอบ

นายสทิตชัย กางโหล่น

ผู้อำนวยการกองช่าง

เห็นชอบ

นายอนุชาติ พิธีมาคย์
รองปลัดองค์การบริหารส่วนตำบล
รักษาราชการแทน ปลัดองค์การบริหารส่วนตำบล

อนุมัติ

นายเฉลิมเกียรติ ภัทราบุญญากุล
นายกองค์การบริหารส่วนตำบลหนองแสง

แสดงแบบ

แบบแสดงตารางเหล็กเสริม

รายละเอียดต่างๆ

มาตราส่วน

SCALE

วันที่/เดือน/ปี

4

จำนวนแผ่น

1

แผ่นที่



ชื่อโครงการ

โครงการก่อสร้างทางระบายน้ำ

เขียนแบบ / คัดลอกแบบ

นายสราวุฒิ มาตแก้ว

ผู้ช่วยช่างโยธา

ตรวจสอบ

นายธนัทพงษ์ ทองสมบูรณ์
วิศวกรโยธา

ตรวจสอบ

นายสิทธิชัย ถางโกลน

ผู้อำนวยการกองช่าง

เห็นชอบ

นายอนุชิต โพธิมาคย์
รองปลัดองค์การบริหารส่วนตำบล
รักษาการแทน ปลัดองค์การบริหารส่วนตำบล

อนุมัติ

นายเฉลิมเกียรติ ภัทราบุญญากุล
นายกองค์การบริหารส่วนตำบลหนองแสง

แสดงแบบ

แบบแสดง แปลน, รูปตัด, ตามขวาง, ตามยาว

มาตราส่วน

SCALE

วันที่ / เดือน / ปี

4

จำนวนแผ่น

2

แผ่นที่



ผังบริเวณ

ไม่แสดง

มาตราส่วน



ชื่อโครงการ

โครงการก่อสร้างทางระบายน้ำ

เขียนแบบ / คัดลอกแบบ

นายสราวุฒิ มาตแก้ว

ผู้ช่วยช่างโยธา

ตรวจสอบ

นายสมิทพงษ์ ทองสมบูรณ์

วิศวกรโยธา

ตรวจสอบ

นายสิทธิชัย กางโหลน

ผู้อำนวยการก่อสร้าง

เห็นชอบ

นายอนุชิต พิธีมาศย์

รองปลัดองค์การบริหารส่วนตำบล

รักษาการแทน ปลัดองค์การบริหารส่วนตำบล

อนุมัติ

นายเฉลิมเกียรติ มีทรัพย์คุณ

นายกองค์การบริหารส่วนตำบลหนองแสง

แสดงแบบ

แบบแสดงตารางเหล็กเสริม

รายละเอียดต่างๆ

มาตราส่วน

SCALE

วันที่ / เดือน / ปี

4

จำนวนแผ่น

3

แผ่นที่

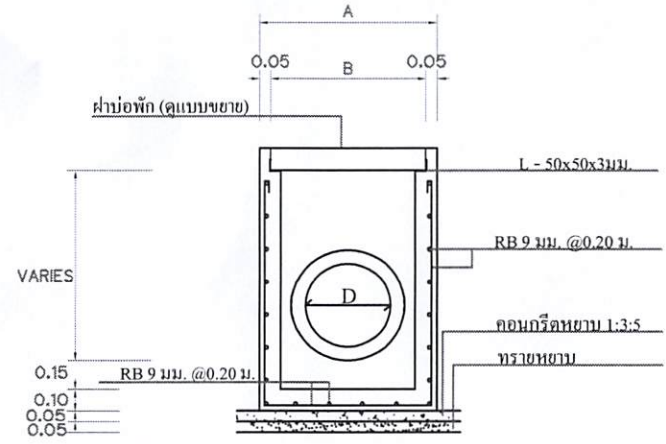

รูปตัดบ่อพัก คสล.

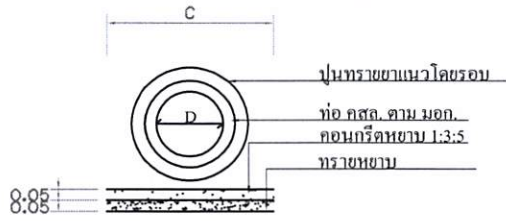

รูปตัดแนวท่อ คสล.

แบบขยายฝาบ่อพัก

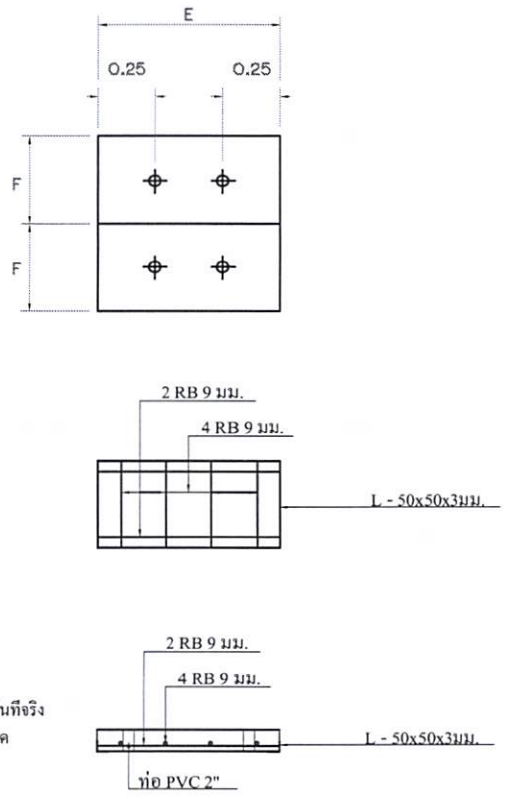

***หมายเหตุ... -จุดและแนววางท่อขึ้นอยู่กับสภาพพื้นที่จริง แต่ต้องไม่น้อยกว่ารายการที่กำหนด

ตารางระบุขนาดและแสดงมิติต่างๆ
ท่อระบายน้ำขนาด ๓00.-0.80ม.

ขนาดท่อ	เส้นผ่าศูนย์กลางภายใน D	ความหนาท่อ T	ระยะ A	ระยะ B	ระยะ C	ระยะ E	ระยะ F	หมายเหตุ
๓00	0.30	0.50	0.70	0.60	0.70	0.60	0.30	เสริมเหล็กบ่อพักเสริมด้วย
๓๕๐	0.40	0.60	0.80	0.70	0.80	0.70	0.35	
๔๐๐	0.50	0.70	0.90	0.80	0.90	0.80	0.40	
๔๕๐	0.60	0.75	1.00	0.90	1.00	0.90	0.45	
๕๐๐	0.80	0.95	1.10	1.00	1.10	1.00	0.50	



โครงการก่อสร้างขององค์การบริหารส่วนตำบลหนองแสง
โทร 043 - 799 - 525

ชื่อโครงการ.....
 งบประมาณ.....
 ผู้รับจ้าง..... ที่อยู่..... หมายเลขโทรศัพท์..... โดย..... จด.....
 วันเริ่มสัญญา..... วันสิ้นสุดสัญญา..... รวมระยะเวลา..... วัน
 วงเงินงบประมาณที่ตั้งไว้..... บาท
 ราคาตกลงค่าก่อสร้าง..... บาท
 วงเงินค่าก่อสร้างที่โอนนามในสัญญาจ้าง..... บาท คณะกรรมการตรวจงานจ้าง..... (ประธาน)
 ผู้ควบคุมงาน.....

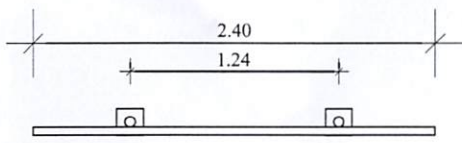

แสดงรูปแปลน

ไม่แสดง มาตรฐาน

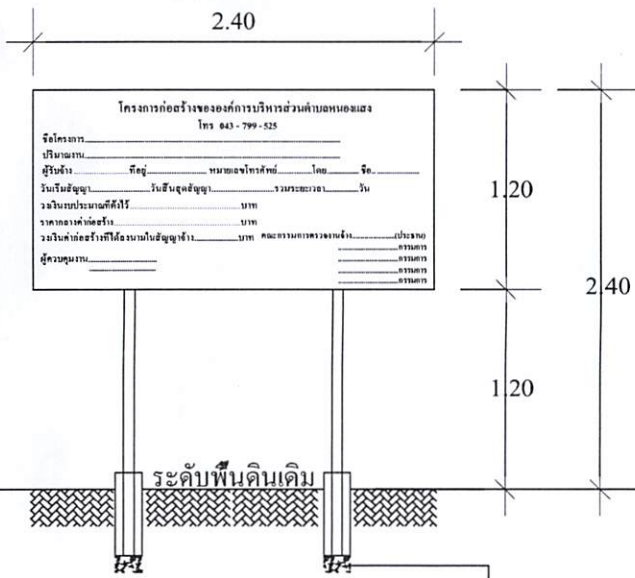

แสดงรูปด้านหน้า

ไม่แสดง มาตรฐาน

แสดงการเขียนข้อความ

ไม่แสดง มาตรฐาน

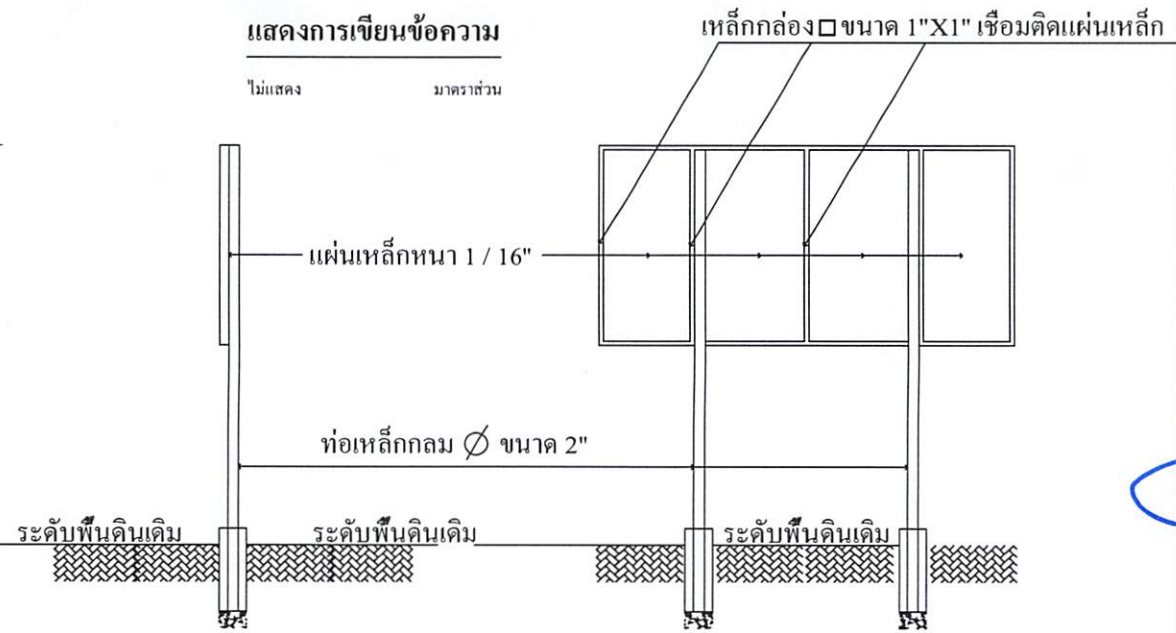

แสดงรูปด้านข้าง

ไม่แสดง มาตรฐาน

แสดงรูปด้านหลัง

ไม่แสดง มาตรฐาน

ชื่อโครงการ

โครงการก่อสร้างทางระบายน้ำ

เขียนแบบ / คัดลอกแบบ

นายสุรวุฒิ มาตรฐาน

ผู้ช่วยช่างโยธา

ตรวจสอบ

นายสมพงษ์ ทองสมบูรณ์
วิศวกรโยธา

ตรวจสอบ

นายสิทธิชัย กางโหลน

ผู้อำนวยการกองช่าง

เห็นชอบ

นายอนุชิต ใจขันมาศย์

รองปลัดองค์การบริหารส่วนตำบล

รักษาราชการแทน ปลัดองค์การบริหารส่วนตำบล

อนุมัติ

นายเฉลิมเกียรติ กัทธาบุญญากุล

นายกองค์การบริหารส่วนตำบลหนองแสง

แสดงแบบ

แบบแสดงป้ายโครงการ

มาตรฐาน

SCALE

วันที่ / เดือน / ปี

4

4

จำนวนแผ่น

แผ่นที่

หมายเหตุ

- ตัวป้ายโครงการให้ทาสีเขียว โดยใช้สีน้ำมัน ตัวหนังสือหรือข้อความเป็นสีขาวขนาดตัวหนังสือกำหนดตามความเหมาะสมและทำตามแบบที่กำหนด
- ขนาดพื้นที่ป้ายโครงการหรือแผ่นเหล็กให้มีขนาดกว้าง 1.20 เมตร ยาว/สูง 2.40 เมตร และก่อนทาสีป้ายให้ทาสีกันสนิมก่อน

*** การจัดงานก่อสร้าง ให้หน่วยงานของรัฐกำหนดรายละเอียดในแบบรูปราชการ งานก่อสร้างว่า "ให้ใช้วัสดุส่งเสริมการผลิตภายในประเทศไม่น้อยกว่าร้อยละหกสิบของพัสดุที่ใช้ในงานก่อสร้าง" ***